



Premium+

Gamme enrouleurs

Sobriété et précision de manœuvres pour tout type de fenêtre, avec l'option de double tissu

COLORIS:

- Blanc RAL 9010
- Noir RAL 9011
- Marron RAL 8019
- Gris RAL 9006
- Ivoire Claire RAL 1013

PREMIUM PLUS I

PREMIUM PLUS II

| | | |
|----------------------------|--|--|
| Manœuvre | Chaînette Moteur | Chaînette, Manivelle, Moteur |
| Diamètre du tube | ø44 Al | ø55 Al, ø65 Al |
| Barre de charge | Slim 25 / 35, Larme, ø20/ ø30, Euro Slim | Slim 25 / 35, Larme, ø20/ ø30, Euro Slim |
| Coulisses aluminium | "U - 201" Courte, "U - 301" Compacte, "R2" Télescopique | "U - 201" Courte, "U - 301" Compacte, "R2" Télescopique |
| Guidages par câble | ø2,5mm inst. intérieure uniquement) ø3,5mm | ø2,5mm (inst. intérieure uniquement) ø3,5mm |
| Doubles tombées | Double tombée, deux manœuvres, Double store | Double tombée, deux manœuvres Double store (non disponible à manivelle) |
| Options | Profilé d'union, Ressort d'assistance, Système Redux | Ressort d'assistance, Système Redux |



Design extra-plat

Design de dimensions réduites et caches décoratifs totalement plats, qui confèrent au store un aspect esthétique d'une grande légèreté.

Différentes tailles en fonction de la dimension du store.

Coloris subtils



Un choix de coloris qui se coordonnent parfaitement avec la gamme de tissus disponibles.

Bandalux propose une combinaison esthétique et équilibrée. Coloris disponibles : blanc, noir, marron, gris et ivoire.

Espace minimal entre stores

Espace entre stores réduit (GAP), afin de minimiser l'entrée de lumière.



1 SUPPORT 1 STORE

2 SUPPORTS 2 STORES

1 SUPPORT 2 STORES

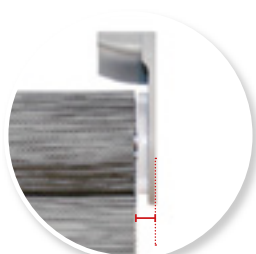

14mm

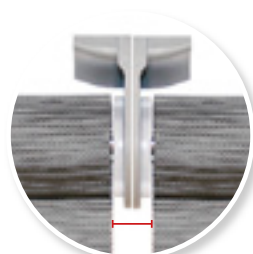

28mm



22mm

Large choix de manœuvres



Chaînette, option la plus populaire et facile à utiliser.

OPTION PLUS DE CONFORT



Option à chaînette : système avec ressort d'assistance ou système Redux pour faciliter la remontée des stores de grandes dimensions, en réduisant la sensation de poids de moitié (en fonction des dimensions).



Moteur Filaire, Radio, Batterie rechargeable (uniquement Premium) et Domotique IO.



installation **extérieure**

Également disponible avec manœuvre à manivelle, idéale pour les installations en extérieur. (Premium Plus II)

BANDALUX



SOMFY



Finition parfaite

La barre de charge est l'élément différenciateur qui permet au client de **personnaliser le store**.

BARRE DE CHARGE SLIM 25



BARRE DE CHARGE SLIM 35



BARRE DE CHARGE OCCULTE EN LARME

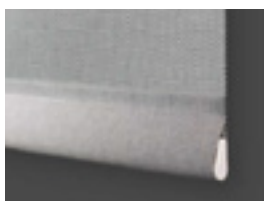

BARRE DE CHARGE OCCULTE Ø20/30

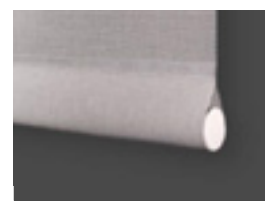

BARRE DE CHARGE VISIBLE



Double store

Deux stores sur un même support, qui permet d'associer un tissu opaque et un tissu décoratif.



Plus de 500 références

Large choix de tissus décoratifs et techniques, diversité de textures et différents degrés de transparence qui forment la gamme de tissus pour stores enrouleurs la plus complète du marché.



Installation réglable

Profilé d'union qui facilite l'installation du store et permet de gagner du temps lors de la pose.



Sécurité pour les plus petits

Afin d'assurer une plus grande protection de vos enfants à la maison, Bandalux fournit le dispositif de sécurité Child Safety qui permet de maintenir la chaînette hors de la portée des enfants.



Fixation optimale du tissu

COULISSE « U - 201 » COURTE



Installation laterale

COULISSE "R2" TÉLESCOPIQUE



GUÍA "U - 301" COMPACTA



Installation frontal

Plusieurs options de guidage pour une installation à l'intérieur et à l'extérieur.

Guidage par câble et coulisses en aluminium, qui permettent de contrôler la descente et la remontée du tissu.

GUIDAGE CÂBLE SOL



GUIDAGE CÂBLE FAÇADE



OPTIONS PREMIUM PLUS

BARRE DE CHARGE

BARRE DE CHARGE OCCULTE

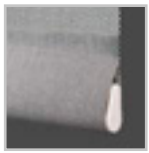

LARME



1. Non disponible avec Polyscreen® 314 et Euro Black Out
2. Largeur max. de 2500mm
3. Assortie au coloris du tissu choisi, selon les critères Bandalux.



ø20 / 30mm



1. ø20 livrée par défaut sauf tissu Euro Black Out livré par défaut avec barre de charge Slim 25.

BARRE DE CHARGE VISIBLE

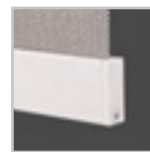

SLIM 25 / SLIM 35

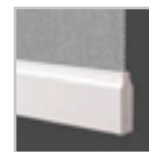

EUROSLIM

1. Uniquement compatible avec coulisse "R2" télescopique.

GUIDAGE



« U - 201 » COURTE

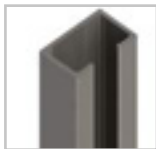

« U - 301 » COMPACTE



«R2» TÉLESCOPIQUE



1. Compatibles avec barres de charge : occulte ø20/ø30mm et Slim 35.

1. Compatibles avec barre de charge : Euroslim.



CÂBLE ø2,5mm (en intérieur)



CÂBLE ø3,5mm (en extérieur)

1. Compatibles avec barre de charge : occulte ø20/ø30mm, en larne et Slim.

MANIVELLE



FIXE



DÉCROCHABLE



RENVOI

PROFILÉ D'UNION

Installation simplifiée



1. Au moment de l'installation, le support de fixation doit être posé au plus près du bord, du côté de la manœuvre.
2. Installer un support tous les 500mm.
3. Uniquement pour manœuvre à chaînette et moteur.
4. Incompatible avec guidage.

DOUBLES TOMBÉES



DOUBLE STORE
2 manœuvres



DOUBLE TOMBÉE
(avec support intermédiaire double appui)
2 manœuvres

1. Non disponible avec manœuvre à manivelle.

SYSTÈME REDUX (uniquement pour dimensions avec système non fourni par défaut)

SYSTÈME REDUX I SYSTÈME REDUX II



1. Mécanisme Premium Plus I



1. Mécanisme Premium Plus II

SYSTÈME REDUX

Système à pignon qui soulage la manœuvre en réduisant le poids de 35%.

1. Chaînette sans fin.
2. La course de la chaînette correspond à trois fois la hauteur du store.

OPTION PLUS DE CONFORT

RESSORT D'ASSISTANCE

PREMIUM PLUS AVEC RESSORT D'ASSISTANCE

RESSORT D'ASSISTANCE

Indiqué pour des dimensions supérieures à 5m². Exemple poids soulevé pour un store de 3,6x4m :

- Sans ressort = 4,8kg
- Avec ressort = 2,2kg (AVEC fin de course)





DIMENSIONS MINIMALES ET MAXIMALES

| | Manœuvre | Largeur store | | Hauteur store | | Surface | | Tolérance |
|-----------------|----------------------------------|---------------|---------|---------------|---------|---------------------|------------------------|---------------------|
| | | Minimum | Maximum | Minimum | Maximum | Minimum | Maximum | % (Largeur/Hauteur) |
| PREMIUM PLUS I | CHAÎNETTE | *200mm | 2800mm | 400mm | 3000mm | 0,08 m ² | 5,60 m ² | 0,2% / 0,5% |
| | MOTEUR BANDALUX FILAIRE | 600mm | 2800mm | 400mm | 4600mm | 0,24 m ² | 10,10 m ² | 0,2% / 0,5% |
| | MOTEUR BANDALUX RADIO | 640mm | 2800mm | 400mm | 4600mm | 0,26 m ² | 10,10 m ² | 0,2% / 0,5% |
| | MOTEURS SOMFY FILAIRE/SILENCIEUX | 560mm | 2800mm | 400mm | 4600mm | 0,22 m ² | 10,10 m ² | 0,2% / 0,5% |
| | MOTEUR SOMFY RTS | 610mm | 2800mm | 400mm | 4600mm | 0,24 m ² | 10,10 m ² | 0,2% / 0,5% |
| | MOTEUR SOMFY RTS SONESSE | 740mm | 2800mm | 400mm | 4600mm | 0,30 m ² | 10,10 m ² | 0,2% / 0,5% |
| PREMIUM PLUS II | CHAÎNETTE | *200mm | 4600mm | 400mm | 4600mm | 0,08 m ² | 12,00 m ² | 0,2% / 0,5% |
| | MANIVELLE | 400mm | 4600mm | 400mm | 4600mm | 0,16 m ² | 21,16 m ² | 0,2% / 0,5% |
| | MOTEURS BANDALUX FILAIRE | 630mm | 4600mm | 400mm | 4600mm | 0,25 m ² | **12,32 m ² | 0,2% / 0,5% |
| | MOTEURS BANDALUX RADIO | 760mm | 4600mm | 400mm | 4600mm | 0,26 m ² | **12,32m ² | 0,2% / 0,5% |
| | MOTEUR SOMFY ARIANE | 650mm | 4600mm | 400mm | 4600mm | 0,26 m ² | 12,32 m ² | 0,2% / 0,5% |
| | MOTEUR SOMFY ATLAS | 700mm | 4600mm | 400mm | 4600mm | 0,28 m ² | 21,16 m ² | 0,2% / 0,5% |
| | MOTEUR SOMFY FILAIRE SONESSE | 650mm | 4600mm | 400mm | 4600mm | 0,26 m ² | 12,32 m ² | 0,2% / 0,5% |
| | MOTEURS SOMFY RTS | 770mm | 4600mm | 400mm | 4600mm | 0,30 m ² | **12,32m ² | 0,2% / 0,5% |
| | MOTEURS SOMFY IO | 750mm | 4600mm | 400mm | 4600mm | 0,30 m ² | **12,32m ² | 0,2% / 0,5% |

- ❶ Mesures prises en fonction d'un tissu d'un poids de 500 g/m². Pour des tissus de poids différent, les dimensions peuvent varier.
- ❷ * Pour les dimensions comprises entre 200mm et 400mm, la hauteur maximale sera de 1500mm sans guidage. Guidage recommandé pour des hauteurs supérieures à 1500mm.
- ❸ ** Pour les moteurs de 20Nm, la surface maximale sera de 21,16m².

DIFFÉRENCE DE LARGEUR STORE/ TISSU (GAP)

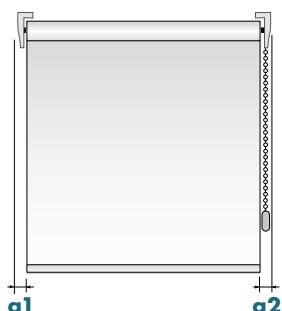

a1 Côté support

a2 Côté commande

- ❶ * Pour manœuvre à moteur Bandalux, ajouter 1mm au côté de commande.

2.1 Sans guidage

| Modèle | Manœuvre | a1 (Côté support) | a2 (Côté commande) |
|-----------------|-----------|-------------------|--------------------|
| Premium Plus I | Chaînette | 14mm | 16mm |
| | Moteur | 14mm | 21mm |
| Premium Plus II | Chaînette | 14mm | 16,5mm |
| | Manivelle | 14mm | 27,5mm |
| | Moteur | 14mm | 26mm |

2.2 Avec guidage par câble

| Modèle | Manœuvre | a1 (Côté support) | a2 (Côté commande) |
|-----------------|-----------|-------------------|--------------------|
| Premium Plus I | Chaînette | 18mm | 18mm |
| | Moteur | 18mm | 21mm |
| Premium Plus II | Chaînette | 18mm | 18mm |
| | Manivelle | 18mm | 27,5mm |
| | Moteur | 18mm | 26mm |

INFORMATIONS TECHNIQUES PREMIUM PLUS



HAUTEUR DES COMMANDES

CHAÎNETTE

MANŒUVRE À CHAÎNETTE AVEC CHILD SAFETY

Le dispositif de sécurité **Child Safety** doit être installé au moins à 1,5m du sol.

MANŒUVRE À CHAÎNETTE SANS CHILD SAFETY

Si vous ne souhaitez pas le Child Safety, la hauteur des commandes est la suivante :

Premium Plus I

Calcul minimum pour hc :
H x 0,70 + 50mm

Premium Plus II

Calcul minimum pour hc :
H x 0,90 + 50mm

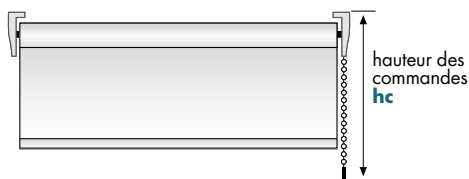

| Exemple de calcul : | | |
|---------------------|------------------------------------|------------|
| Hauteur store H | Hauteur des commandes hc (minimum) | |
| | P. PLUS I | P. PLUS II |
| 1000mm | 750mm | 950mm |
| 2000mm | 1450mm | 1850mm |
| 2500mm | 1800mm | 2300mm |
| 4000mm | 2850mm | 3650mm |

Manivelle

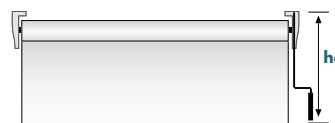

Hauteurs de manivelle hc

- 1000mm
- 1200mm
- 1400mm
- 1600mm
- 1800mm
- 2000mm
- 2200mm
- 2400mm
- 2600mm
- 2800mm
- 3000mm

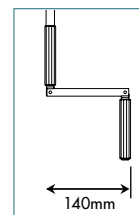

ⓘ Pour monocommande à manivelle, toutes les commandes sont interprétées en calculant la hauteur de commande avec la manivelle non déployée. Si vous souhaitez connaître la mesure avec la manivelle déployée, ajoutez 140mm. La hauteur des commandes sera toujours calculée depuis la partie la plus haute du store (partie supérieure du support).

BARRES DE CHARGE ET HAUTEURS DE REPLI (mm)

| | Barre de charge occulte | | | | Barre de charge visible | | | | | | | |
|--------------------|-------------------------|-------|---------|-------|-------------------------|-------|----------|-------|---------|-------|---------|-------|
| | ø20mm | | ø30mm | | Larme | | Euroslim | | Slim 25 | | Slim 35 | |
| | Plafond | Face | Plafond | Face | Plafond | Face | Plafond | Face | Plafond | Face | Plafond | Face |
| PREMIUM+ I | h=100 | h=90 | h=110 | h=100 | h=100 | h=90 | h=115 | h=105 | h=105 | h=95 | h=115 | h=105 |
| PREMIUM+ II | h=120 | h=110 | h=130 | h=120 | h=120 | h=110 | h=135 | h=125 | h=125 | h=115 | h=135 | h=125 |

DIMENSIONS DES GUIDAGES

« U - 201 » COURTE

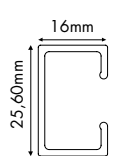

« U - 301 » COMPACTE

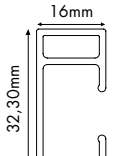

«R2» TÉLESCOPIQUE

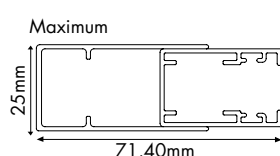
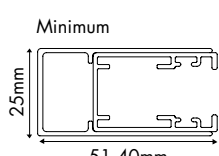

GUIDAGE PAR CÂBLE

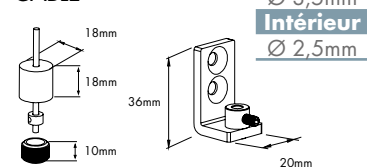

ⓘ Installation frontale et latérale disponible pour toutes les coulisses

SENS D'ENROULEMENT

Intérieur (normal)

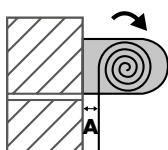

Extérieur (contraire)

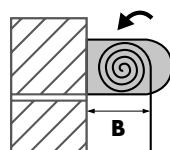

| Barres de charge | PREMIUM PLUS I | | PREMIUM PLUS II | | | | | |
|------------------|---------------------------|---------------------------|---------------------------|---------------------------|------|-------|-------|-------|
| | Enroulement intérieur (A) | Enroulement extérieur (B) | Enroulement intérieur (A) | Enroulement extérieur (B) | | | | |
| | Min. | Max. | Min. | Max. | Min. | Max. | Min. | Max. |
| Ø20 | 2 mm | 22 mm | 77 mm | 100 mm | 2 mm | 18 mm | 62 mm | 80 mm |
| Ø30 | 2 mm | 17 mm | 72 mm | 95 mm | 2 mm | 13 mm | 57 mm | 75 mm |
| Lágrima | 5 mm | 27 mm | 82 mm | 108 mm | 5 mm | 23 mm | 67 mm | 85 mm |
| Slim 25 | 5 mm | 27 mm | 82 mm | 108 mm | 5 mm | 23 mm | 67 mm | 85 mm |
| Slim 35 | 2 mm | 23 mm | 78 mm | 101 mm | 2 mm | 19 mm | 63 mm | 81 mm |
| Euroslim | 5 mm | 27 mm | 82 mm | 108 mm | 5 mm | 23 mm | 67 mm | 85 mm |

MOTEURS

| TYPE MOTEUR | NOM MOTEUR | Ø mm | Nm | tr/min | Puissance (W) | Ampères (A) |
|---------------------------|---------------------------|------|----|--------|---------------|-------------|
| BANDALUX FILAIRE | CABLE 40 4/28 | 40 | 4 | 28 | 123 | 0,5 |
| | CABLE 50 5/28 | 50 | 5 | 28 | 125 | 0,5 |
| | CABLE 50 20/16 | 50 | 20 | 16 | 180 | 0,8 |
| BANDALUX RADIO | RADIO 40 4/28 | 40 | 4 | 28 | 123 | 0,5 |
| | RADIO 50 5/28 | 50 | 5 | 28 | 125 | 0,5 |
| | RADIO 50 20/16 | 50 | 20 | 16 | 180 | 0,8 |
| SOMFY® FILAIRE | MERCURE 40 3/30 | 40 | 3 | 30 | 80 | 0,4 |
| | ARIANE 50 6/32 | 50 | 6 | 32 | 120 | 0,5 |
| | ATLAS 50 15/32 | 50 | 15 | 32 | 240 | 1,1 |
| SOMFY® FILAIRE SILENCIEUX | SONESSE 40 3/30 | 40 | 3 | 30 | 95 | 0,44 |
| | SONESSE 50 WT 6/28 | 50 | 6 | 28 | 146 | 0,4 |
| SOMFY® RADIO | RTS ALTUS 40 3/30 | 40 | 3 | 30 | 80 | 0,4 |
| | RTS ALTUS 50 6/32 | 50 | 6 | 32 | 90 | 0,5 |
| | RTS ALTUS 50 15/17 | 50 | 15 | 17 | 140 | 0,65 |
| SOMFY® RADIO SILENCIEUX | RTS SONESSE 40 3/30 | 40 | 3 | 30 | 95 | 0,44 |
| | RTS SONESSE 50 6/28 | 50 | 6 | 28 | 146 | 0,4 |
| SOMFY® IO | RTS SUNEA SCREEN IO 6/32 | 50 | 6 | 32 | 120 | 0,5 |
| | RTS SUNEA SCREEN IO 15/32 | 50 | 15 | 32 | 240 | 1,1 |

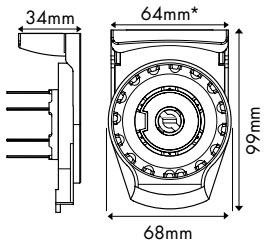
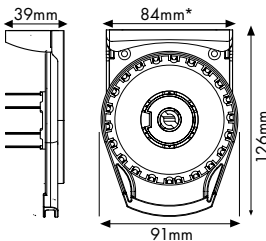
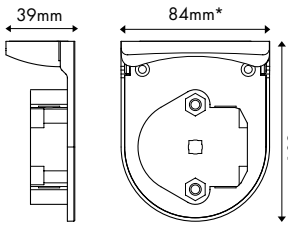
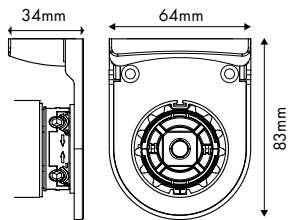
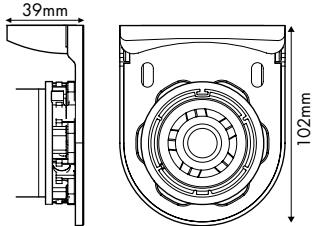
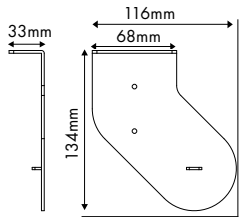
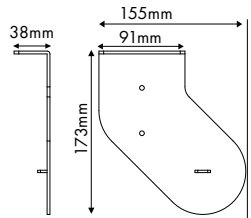

ⓘ Afin de garantir un fonctionnement optimal, Bandalux utilise le modèle de moteur le mieux adapté aux dimensions du store.

DIMENSIONS SUPPORTS ET MÉCANISMES

| | PREMIUM PLUS I | PREMIUM PLUS II |
|--------------|---|---|
| CHAÎNETTE |  <p>*Guidage par câble : ajouter 18mm à la largeur du support.</p> |  <p>*Guidage par câble : ajouter 18mm à la largeur du support.</p> |
| MANIVELLE | N/D |  <p>*Guidage par câble : ajouter 18mm à la largeur du support.</p> |
| MOTEUR |  |  |
| DOUBLE STORE |  |  |

1

✂ CARACTÉRISTIQUES DES TISSUS (mm)



| Collection | Coloris | Type | Confection dans le sens du tissu sans raccord thermosoudé (LARGEUR X HAUTEUR) | | Raccord thermosoudé horizontal (LARGEUR X HAUTEUR) |
|-----------------|--|----------|--|--|---|
| | | |  Confection sens chaîne |  Confection sens trame |  Confection sens trame |
| BLACK OUT | Alabaster, Black, Custard, Light grey, White | BO | 3000x4600 | 3600x2700 | 3600x3200 / 3200x4600 |
| BLACK OUT | Desert, Peach, Stone | BO | 2440x4600 | 3600x2140 | 3600x3200 / 3200x4600 |
| FIBERTEX | Toute la gamme | Deco | 2100x4600 | 4600x1800 | N/D |
| LANAIR BLACKOUT | Toute la gamme | BO | 2600x2600 | 2600x2600 | N/D |
| LÍNEA 2000 | Toute la gamme | Deco | 2700x4600 | 4600x2400 | N/D |
| MATTIZ IGNIS | Toute la gamme | FR (M1) | 2000x4600 | 4600x1700 | N/D |
| PLANET | Toute la gamme | Deco ECO | 2700x4600 | 4600x2400 | N/D |
| ROMA | Toute la gamme | Deco | 2500x4600 | 4600x2200 | N/D |

BO : Tissu Occultant. FR : Tissu Ignifuge. Deco : Tissu Décoratif. ECO : Tissu Recyclé.



2

✂ CARACTÉRISTIQUES DES TISSUS (mm)





| Collection | Coloris | Type | Confection dans le sens du tissu sans raccord thermosoudé (LARGEUR X HAUTEUR) | | Raccord thermosoudé horizontal (LARGEUR X HAUTEUR) |
|-----------------------|---|-----------------|--|--|---|
| | | |  Confection sens chaîne |  Confection sens trame |  Confection sens trame |
| BLACKOUT FACE TO FACE | Ivory, Black, Garnet, Terracotta, White | BO | 2500x4600 | 3600x2200 | N/D |
| BLACKOUT FACE TO FACE | Fuchsia, Green, Violet | BO | 2000x4600 | 3600x1700 | N/D |
| ETAMINE | Toute la gamme | Deco | 2500x4600 | N/D | N/D |
| HIVE | Toute la gamme | Deco | 2500x4600 | N/D | N/D |
| LONETA NATURAL | Toute la gamme | Deco | 2700x4600 | 4600x2400 | N/D |
| LUNA | Toute la gamme | Deco | 2500x4600 | N/D | N/D |
| MATTIZ NACARADE | Toute la gamme | MÉTAL FR (M1) | 2000x4600 | 4600x1700 | N/D |
| MISTRAL | Toute la gamme | Deco | 2700x4600 | N/D | N/D |
| NATURALES II | Almansa, Cãñamo | Deco | 2700x4600 | 4600x2400 | N/D |
| NATURALES II | Natural, Stone | Deco | 2700x4600 | N/D | N/D |
| RENAISSANCE | Toute la gamme | Deco ECO-OF 15% | 2000x4600 | 4600x1700 | N/D |
| SINGULAR BLACKOUT | Toute la gamme | BO | 2800x4600 | 3600x2500 | 3600x3200 / 3200x4600 |
| SKYLINE | Toute la gamme | FR (M1) | 2400x4600 | 4600x2100 | N/D |
| SKYLINE | Toda la gama | FR | 240x460 | 460x210 | N/D |

BO : Tissu Occultant. FR : Tissu Ignifuge. Deco : Tissu Décoratif. ECO : Tissu Recyclé. MÉTAL : Tissu Métallisé. OF : Degré de transparence.



3

✂ CARACTÉRISTIQUES DES TISSUS (mm)



| Collection | Coloris | Type | Confection dans le sens du tissu sans raccord thermosoudé (LARGEUR X HAUTEUR) | | Raccord thermosoudé horizontal (LARGEUR X HAUTEUR) |
|--|---|----------------------|--|--|---|
| | | |  Confection sens chaîne |  Confection sens trame |  Confection sens trame |
| ANTÁRTIDA | Abramov, Lamplugh, Rainier | Deco | 2000x4600 | N/D | N/D |
| ANTÁRTIDA | Engabreen, Helm, Silvretta | Deco | 1950x4600 | 4600x1650 | N/D |
|  BLACK OUT MATTE | Toute la gamme | BO FR (M1) | 2500x4600 | 3600x2200 | 3600x3200 / 3200x4600 |
| CUMBIA | Toute la gamme | Deco | 2500x4600 | N/D | N/D |
| DACRA | Toute la gamme | Deco | 2800x4600 | N/D | N/D |
| DUXOR | Toute la gamme | Deco | 2800x4600 | N/D | N/D |
| IMAGINE BLACKOUT | Toute la gamme | BO FR (*EC) | 2600x2600 | 2600x2600 | N/D |
| LINEA 2000 NACA-RADE | Toute la gamme | MÉTAL | 2000x4600 | 4600x1700 | N/D |
| MAMBO | Toute la gamme | Deco | 2500x4600 | N/D | N/D |
| METALLICS | Toute la gamme | Deco | 2000x4600 | 4600x1700 | N/D |
| NOCHE | Toute la gamme | BO | 1830x3200 | 3000x1530 | 3000x3200 |
|  OSCAR IGNIS BLACKOUT | Toute la gamme | BO FR (M1) | 2400x2600 | 2600x2100 | N/D |
| PEBBLES | Toute la gamme | Deco | 2000x4600 | N/D | N/D |
| PLANET IGNIS | Toute la gamme | FR (M1) ECO-OF 1% | 2700x4600 | N/D | N/D |
| POLYSCREEN® 314 | Toute la gamme | PS-OF 14% | 2500x4600 | 4600x2200 | N/D |
| POLYSCREEN® 350 | Blanco perla, Bronze grey, Linen, Perla gris, Perla sable | PS-OF 10% FR (M1) | 2500x4600 | 4600x2200 | 4600x4600 |
| POLYSCREEN® 350 | Blanco, Blanco lino, Perla, Tobacco | PS-OF 10% FR (M1) | 3000x4600 | 4600x2700 | 4600x4600 |
| POLYSCREEN® 351 | Blanco, Blanco-gris, Blanco-lino, Blanco-perla | PS-OF 1% FR (M1) | 3000x4600 | 4600x2700 | 4600x4600 |
| POLYSCREEN® 351 | Bronze, Ebony, Linen | PS-OF 1% FR (M1) | 2500x4600 | 4600x2200 | 4600x4600 |
| POLYSCREEN® 403 | Toute la gamme | PS-OF 3% FR (M1) | 3000x4600 | 4600x2700 | 4600x4600 |
| POLYSCREEN® 550 | Ash, Linen, Tobacco, Bitter chocolate, Blue indigo, Blanco naranja, Bronze red, Carmine, Ebony, Perla | PS-OF 5% FR (M1) | 2500x4600 | 4600x2200 | 4600x4600 |
| POLYSCREEN® 550 | Blanco, Blanco lino, Blanco perla, Perla gris, Perla sable | PS-OF 5% FR (M1) | 3000x4600 | 4600x2700 | 4600x4600 |
| RADUNA | Toute la gamme | Deco | 2800x4600 | N/D | N/D |
| RUMBA | Toute la gamme | Deco | 2500x4600 | N/D | N/D |

BO : Tissu Occultant. FR : Tissu Ignifuge. Deco : Tissu Décoratif. ECO : Tissu Recyclé. MÉTAL : Tissu Métallisé. PS : Polyscreen®. OF : Degré de transparence.

 Un délai de livraison plus long peut être appliqué pour les tissus : BLACK OUT MATTE et OSCAR IGNIS BLACKOUT.

4









✂ CARACTÉRISTIQUES DES TISSUS (mm)

| Collection | Coloris | Type | Confection dans le sens du tissu sans raccord thermosoudé (LARGEUR X HAUTEUR) | | Raccord thermosoudé horizontal (LARGEUR X HAUTEUR) |
|-----------------|----------------|-------------------|--|--|---|
| | | |  Confection sens chaîne |  Confection sens trame |  Confection sens trame |
| BAMBOO BRIGHT | Toute la gamme | Deco | 2000x4600 | N/D | N/D |
| BLISS | Toute la gamme | Deco | 2500x4600 | N/D | N/D |
| ECOVISION | Toute la gamme | FR (M1) -OF 3% | 2700x4600 | 4600x2400 | N/D |
| LINK BRIGHT | Toute la gamme | Deco | 2500x4600 | N/D | N/D |
| MAMBO BLACKOUT | Toute la gamme | BO | 2500x4600 | N/D | N/D |
| ODA | Toute la gamme | Deco | 2500x4600 | N/D | N/D |
| POLYSCREEN® 365 | Toute la gamme | PS-OF 5% FR (M1) | 2400x4600 | 4600x2100 | 4600x4600 |
| POLYSCREEN® 555 | Toute la gamme | PS-OF 5% | 2500x4600 | 4600x2200 | 4600x4600 |
| POLYSCREEN® 597 | Toute la gamme | PS-OF 10% FR (M1) | 2500x4600 | 4600x2200 | N/D |
| POLYSCREEN® 650 | Toute la gamme | PS-OF 3% FR (M1) | 2500x4600 | 4600x2200 | 4600x4600 |
| RODUALA | Toute la gamme | Deco | 2800x4600 | N/D | N/D |
| SILK ROMANCE | Toute la gamme | Deco | 2500x4600 | N/D | N/D |
| SKYLINE METAL | Toute la gamme | MÉTAL FR (M1) | 2400x4600 | 4600x2100 | N/D |
| SONATA | Toute la gamme | Deco | 2500x4600 | N/D | N/D |

BO : Tissu Occultant. FR : Tissu Ignifuge. Deco : Tissu Décoratif. MÉTAL : Tissu Métallisé. PS : Polyscreen®. OF : Degré de transparence.

5

✂ CARACTÉRISTIQUES DES TISSUS (mm)

| Collection | Coloris | Type | Confection dans le sens du tissu sans raccord thermosoudé (LARGEUR X HAUTEUR) | | Raccord thermosoudé horizontal (LARGEUR X HAUTEUR) |  |
|--|----------------|----------------|--|--|---|---|
| | | |  Confection sens chaîne |  Confection sens trame |  Confection sens trame | |
|  ECOPLANET IGNIS | Toute la gamme | FR (M1) ECO | 2700x4600 | 4600x2400 | N/D |  |
| OPAC | Toute la gamme | BO | 2100x3200 | 2600x1800 | 2600x3200 | |
|  PLANET IGNIS NACAR | Toute la gamme | ECO METAL | 2600x4600 | N/D | N/D |  |
| *POLYSCREEN® CONSTELLATION | Toute la gamme | PS-OF 7% | 2500x4600 | N/D | N/D | |
| POLYSCREEN® COUPAGE | Toute la gamme | PS-OF 5% | 2500x4600 | N/D | N/D | |
| *POLYSCREEN® LUMINOUS | Toute la gamme | PS-OF 10% | 2500x4600 | N/D | N/D | |
| *POLYSCREEN® 550 BLACK OUT +10% | Toute la gamme | PS BO-OF 0% | 2000x3500 | 3500x1700 | 3500x3500 | |
| POLYSCREEN® 365 METAL +20% | Toute la gamme | PS METAL-OF 4% | 2400x4600 | 4600x2100 | N/D | |

BO : Tissu Occultant. FR : Tissu Ignifuge. ECO : Tissu Recyclé. MÉTAL : Tissu Métallisé. PS : Polyscreen®. OF: Degré de transparence.

 Un délai de livraison plus long peut être appliqué pour les tissus : ECOPLANET IGNIS et PLANET IGNIS NACAR.